

Pastech

Качество превосходящее ожидания



ВЕНТИЛЯТОРЫ
канальные, круглого сечения

Бесшумные вентиляторы DASTECH HDD (P)

Двухскоростные вентиляторы с шумоизолированным корпусом.

Корпус вентиляторов изготовлен из экологически чистого материала с красивыми линиями и легким весом, с двойной изоляцией. Клапан обратной тяги спроектирован внутри, чтобы предотвратить попадание обратного воздуха и насекомых.

С контроллером переменной скорости можно точно оптимизировать скорость вращения вентилятора и низкое энергопотребление.

| Модель | Ток (А) | Мощность (Вт) | Обороты РК (об/мин) | Расход воздуха (м ³ /час) | Давление (Па) | Шум (дБ) | Вес (кг) |
|----------|---------|---------------|---------------------|--------------------------------------|---------------|----------|----------|
| HDD-100P | 0.14 | 33 | 2250 | 284 | 159 | 25 | 2.8 |
| | 0.13 | 28 | 1850 | 248 | 106 | 22 | |
| HDD-125P | 0.14 | 33 | 2250 | 284 | 159 | 25 | 2.8 |
| | 0.13 | 28 | 1850 | 248 | 106 | 22 | |
| HDD-150P | 0.25 | 50 | 2550 | 530 | 300 | 31 | 4 |
| | 0.2 | 43 | 1850 | 410 | 240 | 26 | |
| HDD-200P | 0.57 | 128 | 2450 | 840 | 352 | 35 | 5.9 |
| | 0.52 | 123 | 1950 | 690 | 274 | 29 | |

Подключение 1Ф/220В.

Степень защиты: IP44



Кривые производительности DASTECH HDD

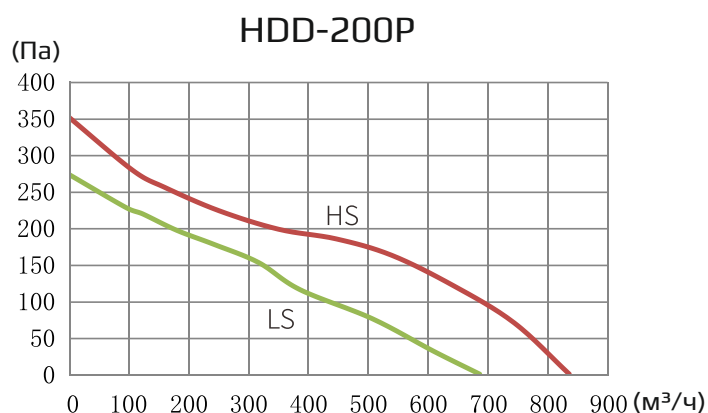
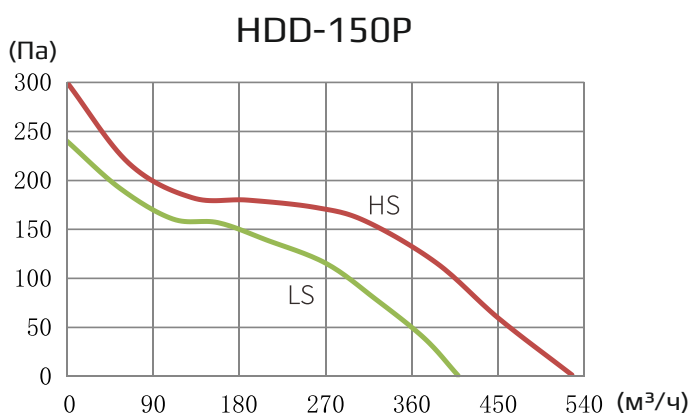
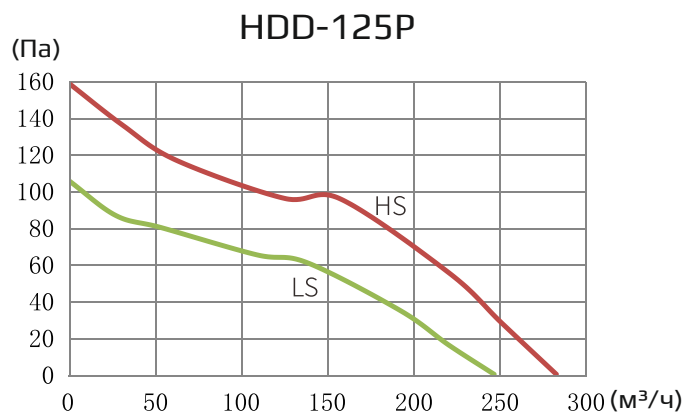
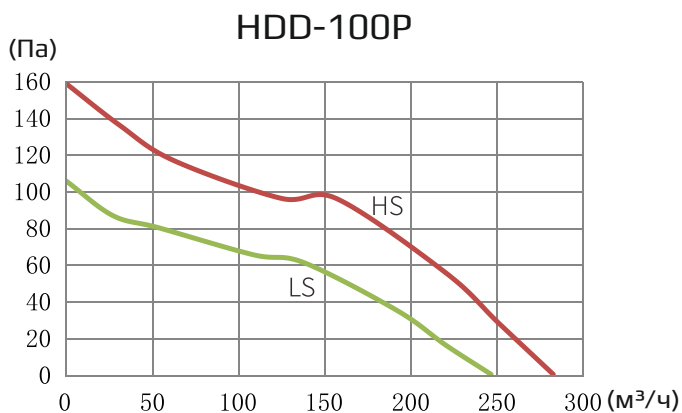

HS - график при высокой скорости работы

LS - график при низкой скорости работы

*Канальные вентиляторы Dastech HDD двухскоростные

Так же можно подключить фирменный регулятор скорости для точной регулировки производительности



Переключатель скоростей
2-х клавишный на 220В

Бесшумные вентиляторы DASTECH HDD (PE)

Высокопроизводительные вентиляторы с шумоизолированным корпусом. Корпус вентиляторов изготовлен из экологически чистого материала с двойной изоляцией.

В автоматическом режиме контроллер управляет вентилятором на высокой скорости, когда качество воздуха выше заданного значения (температура, влажность, значение VOC), и вентилятор останавливается только тогда, когда качество воздуха ниже заданного значения.

| Модель | Ток (А) | Мощность (Вт) | Обороты РК (об/мин) | Расход воздуха (м ³ /час) | Давление (Па) | Шум (дБ) | Вес (кг) |
|-----------|-----------------------|---------------|---------------------|--------------------------------------|---------------|----------|----------|
| HDD-100PE | 0.52 макс. 1.03 | 73 | 3800 | 560 | 494 | 25 | 2.8 |
| HDD-125PE | | | | | | | |
| HDD-150PE | 0.47 макс. 0.94 | 70 | 3000 | 602 | 498 | 31 | 4 |
| HDD-200PE | 1.05 макс. 2.3 | 180 | 3000 | 1250 | 746 | 35 | 5.9 |

Подключение 1Ф/220В.

Степень защиты: IP44



Бесшумные вентиляторы DASTECH HDD (PEZE)

Высокопроизводительные вентиляторы с шумоизолированным корпусом. Корпус вентиляторов изготовлен из экологически чистого материала с двойной изоляцией.

В комплект поставки входит сенсорный пульт управления с беспроводным подключением к вентилятору, который позволяет включать/выключать канальный вентилятор и регулировать его мощность, создавая тот воздушный поток, который нужен. Всего предусмотрено 6 шагов по мощности: 20%, 35%, 50%, 65%, 80% и 100%.

| Модель | Ток (А) | Мощность (Вт) | Обороты РК (об/мин) | Расход воздуха (м³/час) | Давление (Па) | Шум (дБ) | Вес (кг) |
|-------------|--------------------|---------------|---------------------|-------------------------|---------------|----------|----------|
| HDD-100PEZE | 0.52 макс. 1.03 | 73 | 3800 | 560 | 494 | 25 | 2.8 |
| HDD-125PEZE | | | | | | | |
| HDD-150PEZE | 0.47 макс. 0.94 | 70 | 3000 | 602 | 498 | 31 | 4 |
| HDD-200PEZE | 1.05 макс. 2.3 | 180 | 3000 | 1250 | 746 | 35 | 5.9 |

Подключение 1Ф/220В.
Степень защиты: IP44



Кривые производительности DASTECH HDD (PE/ZE)

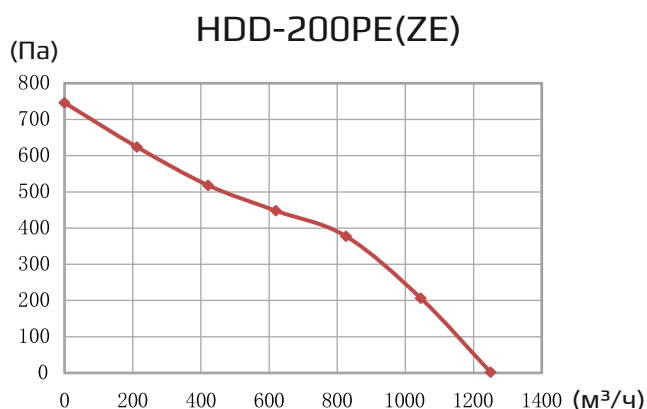
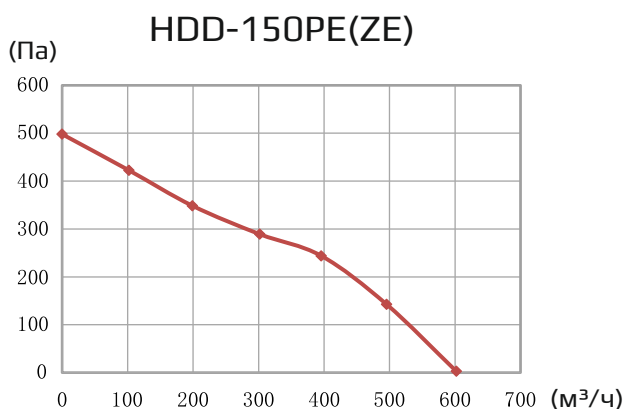
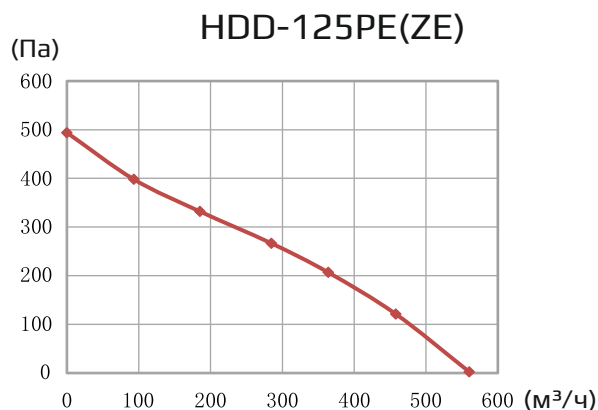
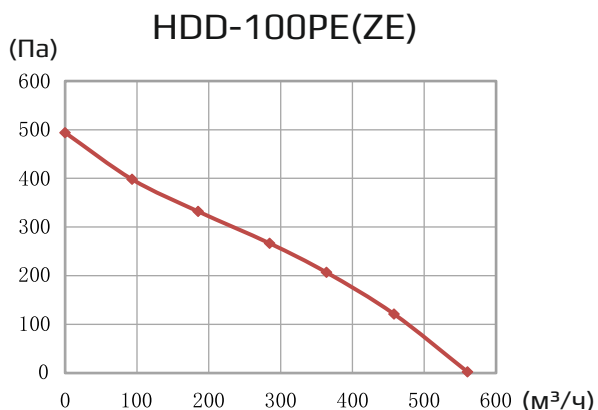

Управление входной скоростью 0-10 В
или управление скоростью ШИМ-сигнала.
Можно подключить фирменный регулятор скорости
для точной регулировки производительности



Сенсорный пульт управления



Проводной интеллектуальный контроллер



Проводной ЕС-регулятор скорости

Инструкция по подключению DASTECH HDD (PE/ZE)

ЕС-двигатель (питание от сети)

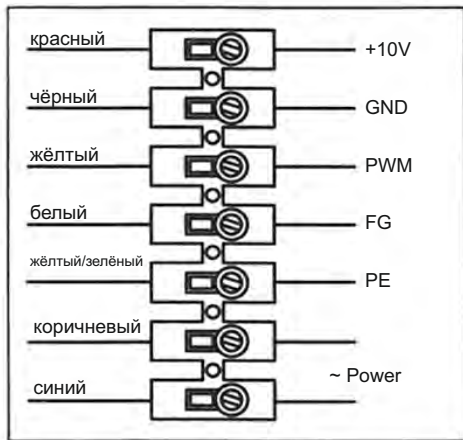
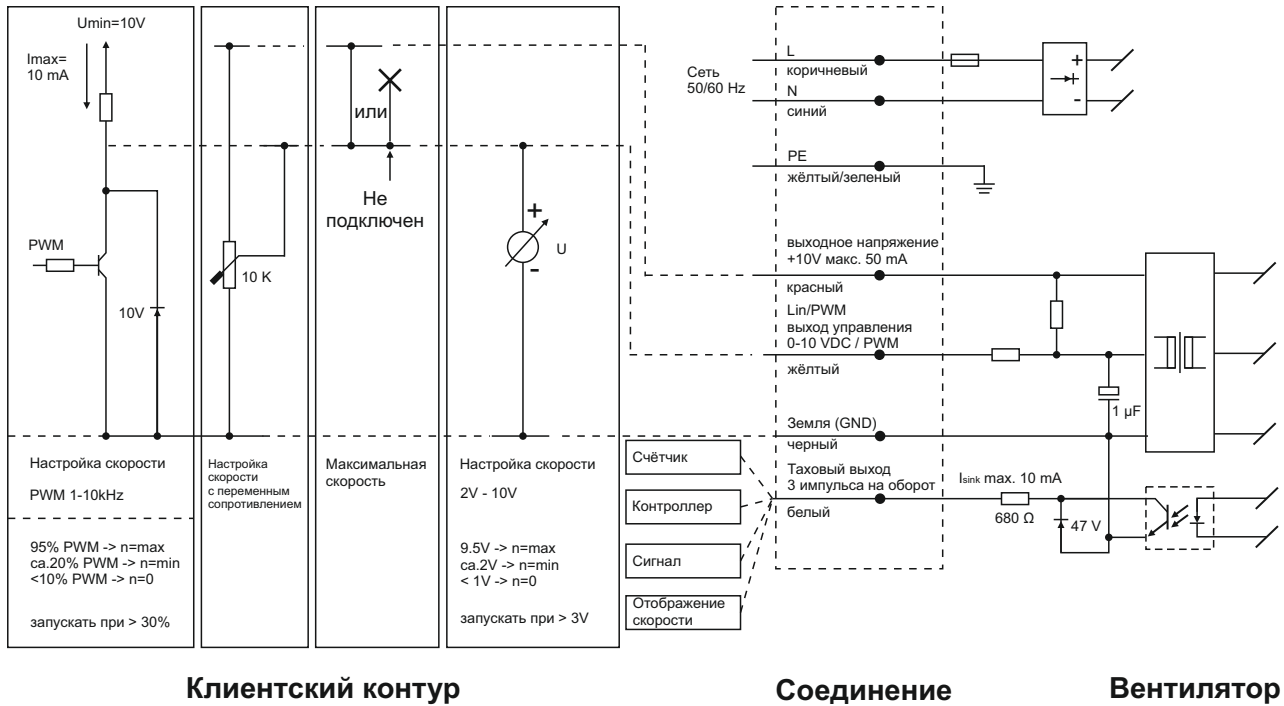

| Цвет | Сигнал | Назначение/функция |
|----------------|-----------|---|
| красный | +10V | Выходное напряжение +10V max.50 mA |
| чёрный | GND | GND |
| жёлтый | 0-10V/PWM | Управляющий вход (полное сопротивление 100kΩ) |
| белый | тахометр | Выход тахометра: 3-импульсный оборот |
| жёлтый/зелёный | PE | Защитная земля |
| коричневый | L | Сеть 50/60 Гц, фаза |
| синий | N | Сеть 50/60 Гц, нейтраль |

Бесшумные вентиляторы DASTECH HDD P(M/W)ZC с контроллером

Трёхскоростные вентиляторы с шумоизолированным корпусом. Двигатель с шарико-подшипником NMB, более 50 000 часов работы.

Корпус изготовлен из экологически чистого материала с двойной изоляцией. Клапан обратной тяги для предотвращения попадания обратного воздуха и насекомых.

Интеллектуальный контроллер с программированием температуры и влажности, контроль скорости вентилятора, таймер и система сигнализации.

| Модель | Ток (А) | Мощность (Вт) | Обороты РК (об/мин) | Расход воздуха (м³/час) | Давление (Па) | Шум (дБ) | Вес (кг) |
|---------------------|---------|---------------|---------------------|-------------------------|---------------|----------|----------|
| HDD-100/ 125PMZC | 0.16 | 37 | 2600 | 310 | 177 | 29 | 2.8 |
| | 0.14 | 33 | 2250 | 284 | 159 | 25 | |
| | 0.13 | 28 | 1850 | 248 | 106 | 22 | |
| HDD-150 PWZC | 0.25 | 50 | 2550 | 530 | 300 | 31 | 4 |
| | 0.22 | 46 | 2200 | 470 | 270 | 29 | |
| | 0.2 | 43 | 1850 | 410 | 240 | 26 | |
| HDD-200 PWZC | 0.57 | 128 | 2450 | 840 | 352 | 35 | 5.9 |
| | 0.54 | 125 | 2200 | 765 | 313 | 32 | |
| | 0.52 | 123 | 1950 | 690 | 274 | 29 | |

Подключение 1Ф/220В.

Степень защиты: IP44



Габаритные размеры DASTECH HDD

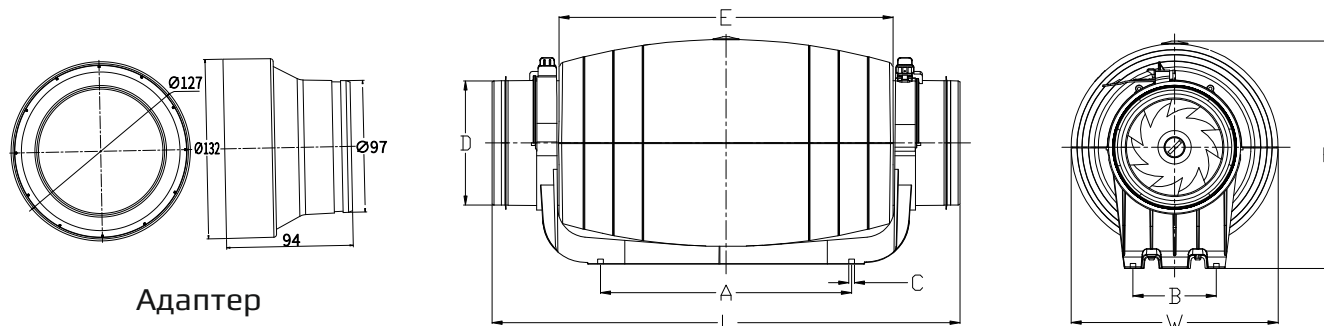

Адаптер

| Модель | A | B | C | ØD | E | L | W | H |
|---------|-----|-----|--------|---------|-----|-----|-----|-----|
| HDD-100 | 248 | 82 | 4-Ø5.5 | 97 | 330 | 580 | 205 | 225 |
| HDD-125 | 248 | 82 | 4-Ø5.5 | 123 | 330 | 462 | 205 | 225 |
| HDD-150 | 251 | 95 | 4-Ø5.3 | 149/158 | 352 | 488 | 221 | 244 |
| HDD-200 | 339 | 128 | 4-Ø5.6 | 198 | 436 | 567 | 262 | 301 |



Адаптер
Применяется для соединения
с каналом 100 мм

Малошумные вентиляторы DASTECH HF (P)

Dastech HF - осевые канальные вентиляторы с малыми габаритами корпуса и небольшим весом, подходят для установки под потолок или в другое, ограниченное по размерам, место. Данный канальный вентилятор устанавливается на круглый воздуховод и может работать как в приточной, так и в вытяжной вентиляции. Рабочие температуры позволяют применение в системах воздушного отопления для подачи тёплого воздуха в помещение.

Особенности

- ◆ Материал: АБС пластик
- ◆ Уровень защиты IP44 (пыленепроницаемость и водонепроницаемость от брызг)
- ◆ Две скорости: низкая и высокая
- ◆ Энергоэффективный АС двигатель с длительным сроком службы, который не требует обслуживания.
- ◆ Лопасты вентилятора спроектированы в соответствии с гидродинамическим принципом для достижения оптимального воздушного потока и давления воздуха, высокой эффективности работы
- ◆ и низкого энергопотребления
- ◆ Применяется двойной японский шарикоподшипник NMB,
- ◆ срок службы 30-50 000 ч.
- ◆ Клапан обратной тяги внутри, предотвращает попадание обратного воздуха и насекомых



Технические характеристики DASTECH HF

| Модель | Ток (А) | Мощность (Вт) | Обороты РК (об/мин) | Расход воздуха (м ³ /час) | Давление (Па) | Шум (дБ) | Вес (кг) |
|---------|---------|---------------|---------------------|--------------------------------------|---------------|----------|----------|
| HF-100P | 0.12 | 26 | 2200 | 198 | 156 | 31 | 1.5 |
| | 0.11 | 23 | 1850 | 165 | 131 | 26 | |
| HF-125P | 0.14 | 33 | 2250 | 284 | 159 | 32 | 1.5 |
| | 0.13 | 28 | 1850 | 248 | 106 | 26 | |
| HF-150P | 0.22 | 54 | 2550 | 530 | 300 | 33 | 2.6 |
| | 0.19 | 44 | 1850 | 410 | 240 | 29 | |
| HF-200P | 0.53 | 128 | 2450 | 840 | 352 | 63 | 4.9 |
| | 0.52 | 123 | 1950 | 690 | 274 | 55 | |
| HF-250P | 1.2 | 225 | 2450 | 1405 | 488 | 66 | 7.5 |
| | 0.75 | 165 | 1850 | 1064 | 371 | 58 | |
| HF-315P | 1.9 | 390 | 2350 | 2206 | 693 | 69 | 11 |
| | 1.4 | 275 | 1650 | 1750 | 435 | 61 | |

Диапазон рабочих температур: -20 °С до 60°С

К вентиляторам можно подключить:

- ☑ регулятор скорости
- ☑ таймер
- ☑ датчики температуры и влажности



Переключатель скоростей
2-х клавишный на 220В

Кривые производительности DASTECH HF

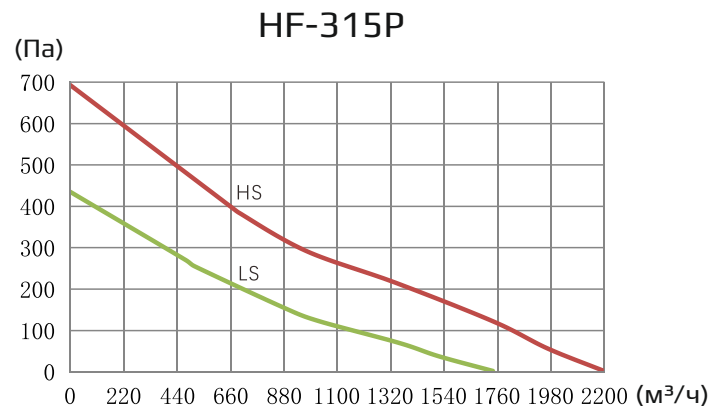
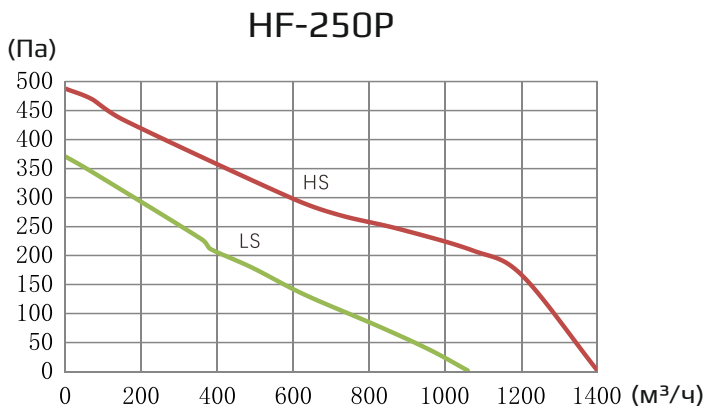
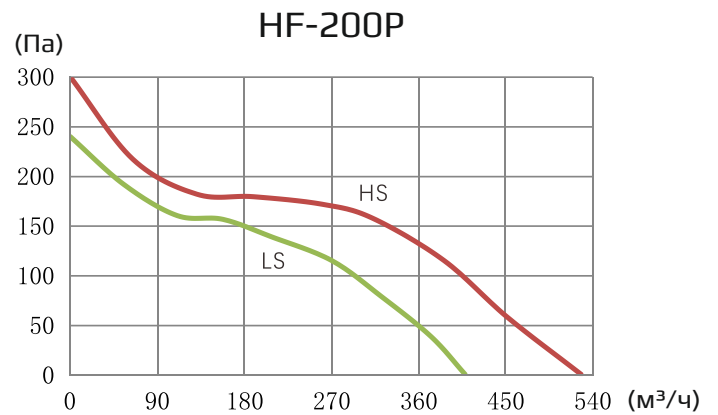
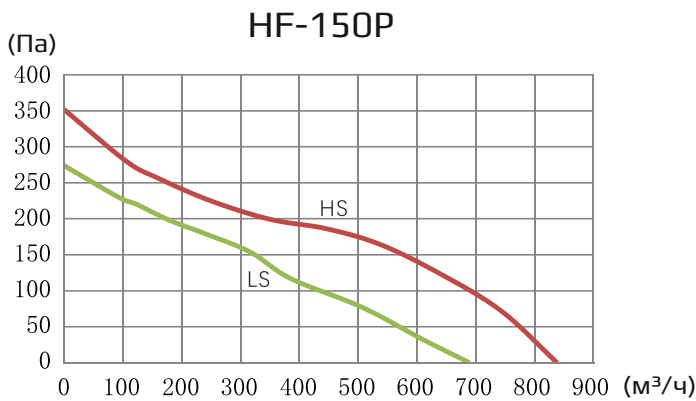
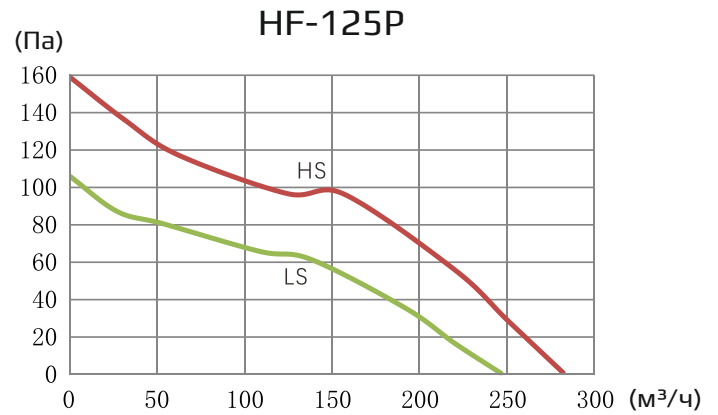
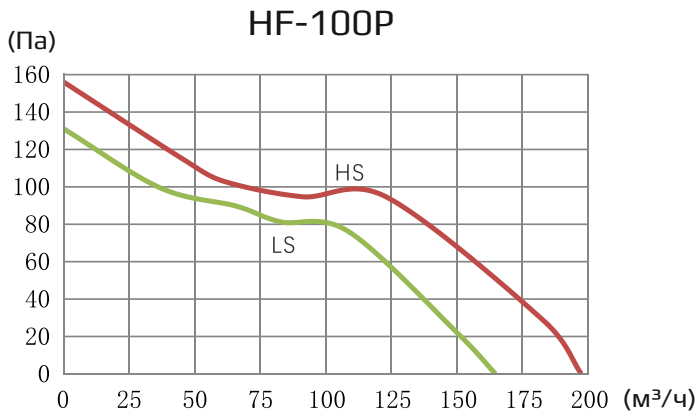

HS - график при высокой скорости работы

LS - график при низкой скорости работы

*Канальные вентиляторы Dastech HF двухскоростные

Так же можно подключить фирменный регулятор скорости
для точной регулировки производительности

Малошумные вентиляторы DASTECH HF (PMZC)

Dastech HF (PMZC) - трёхскоростные высоконапорные вентиляторы смешанного потока (mixed-flow) для круглых воздуховодов. Они сочетают в себе преимущества осевых и радиальных вентиляторов: создают повышенное давление, обеспечивают высокий расход воздуха и при этом остаются сравнительно малошумными канальными вентиляторами

В комплект поставки входит smart контроллер с программированием температуры и влажности, настройкой скорости вентилятора, таймером и системой сигнализации.

Особенности

- ◆ Материал: АБС пластик
 - ◆ Уровень защиты IP44 (пыленепроницаемость и водонепроницаемость от брызг)
 - ◆ Две скорости: низкая и высокая
 - ◆ Энергоэффективный АС двигатель с длительным сроком службы, который не требует обслуживания.
 - ◆ Лопасты вентилятора спроектированы в соответствии с гидродинамическим принципом для достижения оптимального воздушного потока и давления воздуха, высокой эффективности работы
 - ◆ и низкого энергопотребления
- Применяется двойной японский шарикоподшипник NMB, срок службы 30-50 000 ч.
Клапан обратной тяги внутри, предотвращает попадание обратного воздуха и насекомых



Технические характеристики DASTECH HF

| Модель | Ток (А) | Мощность (Вт) | Обороты РК (об/мин) | Расход воздуха (м ³ /час) | Давление (Па) | Шум (дБ) | Вес (кг) |
|------------|---------|---------------|---------------------|--------------------------------------|---------------|----------|----------|
| HF-100PMZC | 0.16 | 35 | 2600 | 240 | 192 | 35 | 1.5 |
| | 0.12 | 26 | 2200 | 198 | 156 | 31 | |
| | 0.11 | 23 | 1850 | 165 | 131 | 26 | |
| HF-125PMZC | 0.16 | 36 | 2600 | 310 | 177 | 35 | 1.5 |
| | 0.14 | 33 | 2250 | 284 | 159 | 31 | |
| | 0.13 | 28 | 1850 | 248 | 106 | 26 | |
| HF-150PMZC | 0.22 | 54 | 2550 | 530 | 300 | 33 | 2.6 |
| | 0.20 | 48 | 2150 | 470 | 270 | 31 | |
| | 0.19 | 44 | 1850 | 410 | 240 | 29 | |
| HF-200PMZC | 0.54 | 128 | 2450 | 840 | 352 | 63 | 4.9 |
| | 0.52 | 125 | 2200 | 765 | 313 | 59 | |
| | 0.49 | 123 | 1950 | 690 | 274 | 55 | |
| HF-250PMZC | 1.2 | 225 | 2450 | 1405 | 488 | 66 | 7.5 |
| | 0.97 | 195 | 2150 | 1235 | 430 | 62 | |
| | 0.75 | 165 | 1850 | 1064 | 371 | 58 | |
| HF-315PMZC | 1.9 | 390 | 2350 | 2206 | 693 | 69 | 11 |
| | 1.7 | 333 | 2000 | 1950 | 564 | 65 | |
| | 1.4 | 275 | 1650 | 1750 | 435 | 61 | |

К вентиляторам можно подключить:

- ◆ регулятор скорости
- ◆ таймер
- ◆ датчики температуры и влажности

Малошумные вентиляторы DASTECH HF (PE)

Dastech HF - осевые канальные вентиляторы с ЕС двигателем и плавной регулировкой оборотами, позволяют точно оптимизировать скорость вентилятора и снизить энергопотребление. Малые габариты и вес позволяют сделать монтаж под потолок или в другое, ограниченное по размерам, место. Вентилятор может работать как в приточной, так и в вытяжной вентиляции. Рабочие температуры позволяют применение в системах воздушного отопления для подачи тёплого воздуха в помещение.

Особенности

- ◆ Материал: АБС пластик
- ◆ Уровень защиты IP44 (пыленепроницаемость и водонепроницаемость от брызг)
- ◆ Плавное регулирование производительности
- ◆ Бесщёточный ЕС двигатель обеспечивает тихую и энергоэффективную работу
- ◆ Лопасты вентилятора спроектированы в соответствии с гидродинамическим принципом для достижения оптимального воздушного потока и давления воздуха, высокой эффективности работы
- ◆ и низкого энергопотребления
- ◆ Применяется двойной японский шарикоподшипник NMB,
- ◆ срок службы 30-50 000 ч.
- ◆ Клапан обратной тяги внутри, предотвращает попадание обратного воздуха и насекомых



Малошумные вентиляторы DASTECH HF (PEZE)

Dastech HF - осевые канальные вентиляторы с ЕС двигателем и плавной регулировкой оборотами, позволяют точно оптимизировать скорость вентилятора и снизить энергопотребление. Малые габариты и вес позволяют сделать монтаж под потолок или в другое, ограниченное по размерам, место.

В комплект поставки входит сенсорный пульт управления с беспроводным подключением к вентилятору, который позволяет включать/выключать канальный вентилятор и регулировать его мощность, создавая тот воздушный поток, который нужен. Всего предусмотрено 6 шагов по мощности: 20%, 35%, 50%, 65%, 80% и 100%.

Преимущества

- ◆ Смешанный поток (mixed-flow). Аэродинамика рабочего колеса обеспечивает более высокий напор по сравнению с осевыми вентиляторами и более низкий уровень шума, чем у радиальных.
- ◆ Работа на длинных трассах. Вентиляторы HF рассчитаны на высокое сопротивление сети и подходят для протяжённых воздуховодов с изгибами и ответвлениями.
- ◆ Малошумная конструкция. Оптимизированные лопатки и корпус позволяют использовать вентиляторы в жилых и общественных помещениях.
- ◆ Широкий диапазон диаметров. Серия охватывает диаметры от 100 до 315 мм — для квартир, офисов, магазинов и промышленных объектов.
- ◆ Удобство монтажа. Вентиляторы устанавливаются непосредственно в круглые воздуховоды и могут работать в любом положении.



Технические характеристики DASTECH HF (PE/ZE)

| Модель | Ток мин.-макс. (А) | Мощность (Вт) | Обороты РК (макс.) (об/мин) | Расход воздуха (м ³ /час) | Давление (Па) | Вес (кг) |
|--------------|--------------------------|------------------|-----------------------------------|--|------------------|-------------|
| HF-100PE(ZE) | 0.47-0.94 | 70 | 3800 | 366 | 578 | 1.5 |
| HF-125PE(ZE) | 0.47-0.94 | 70 | 3800 | 561 | 513 | 1.5 |
| HF-150PE(ZE) | 0.47-0.94 | 70 | 3000 | 647 | 503 | 2.6 |
| HF-200PE(ZE) | 1.05-2.1 | 180 | 3000 | 1250 | 746 | 4.9 |
| HF-250PE(ZE) | 1.5-2.7 | 255 | 3000 | 1650 | 1059 | 7.5 |
| HF-315PE(ZE) | 1.4-2.5 | 250 | 2350 | 2206 | 818 | 11 |

Уровень издаваемого шума зависит от настроенной производительности, при оборотах, сравнимых с моделями Dastech HF(P), будет сравнимый уровень дБ, на минимальных оборотах вентиляторы практически бесшумны.

Диапазон рабочих температур: -20 °С до 60°С

К вентиляторам можно подключить:

- ▣ регулятор скорости
- ▣ таймер
- ▣ датчики температуры и влажности



Сенсорный пульт управления



Проводной интеллектуальный контроллер



Проводной ЕС-регулятор скорости

Габаритные размеры DASTECH HF

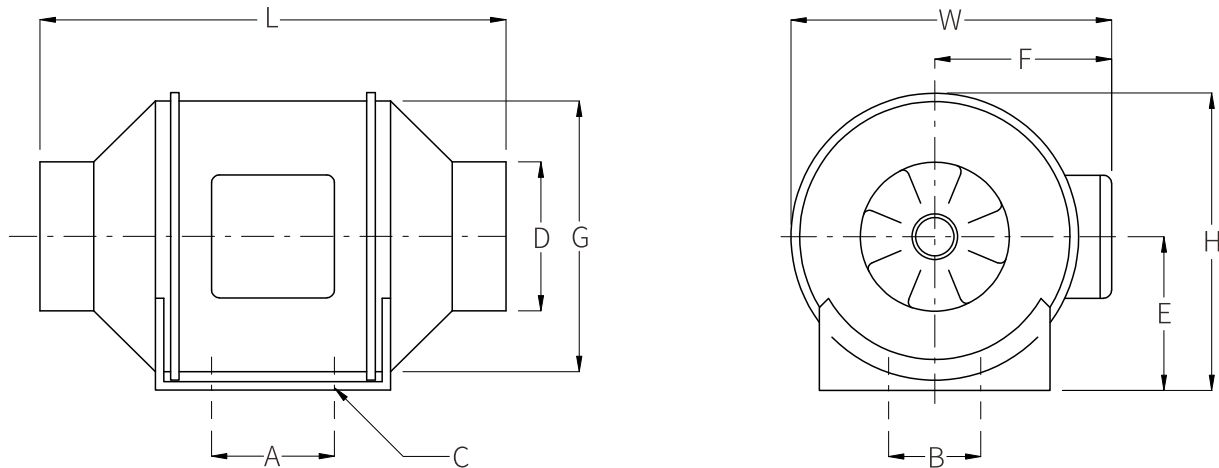

| Модели | A | B | C | ΦD | E | F | ΦG | L | W | H |
|---------|-----|-----|---------|-----|-----|-----|-----|-----|-----|-----|
| HF-100P | 80 | 60 | 4-Φ4.5 | 97 | 99 | 116 | 163 | 302 | 204 | 195 |
| HF-125P | 80 | 60 | 4-Φ4.5 | 123 | 99 | 116 | 163 | 257 | 204 | 195 |
| HF-150P | 80 | 60 | 4-Φ5.0 | 147 | 109 | 127 | 187 | 313 | 227 | 208 |
| HF-200P | 100 | 94 | 4-Φ5.5 | 197 | 125 | 137 | 205 | 302 | 249 | 237 |
| HF-250P | 150 | 150 | 4-Φ8*11 | 247 | 150 | 174 | 261 | 383 | 310 | 286 |
| HF-315P | 181 | 178 | 4-Φ8*11 | 312 | 187 | 216 | 325 | 446 | 386 | 357 |

Разборная конструкция для легкого монтажа



Металлические вентиляторы DASTECH НЕЕ (IE)

Современная серия круглых канальных вентиляторов для вытяжных и приточно-вытяжных систем вентиляции. Линейка включает энерго-эффективный ЕС-двигатель. Круглые канальные вентиляторы серии НЕЕ работают в воздуховодах диаметром от 100 до 315 мм и подходят для квартир, офисов, гостиниц, салонов, серверных комнат, технических помещений и компактных приточно-вытяжных установок.

Двигатель вентилятора имеет встроенную термозащиту с автоматическим сбросом и шарикоподшипник NSK.

Точная балансировка для работы без вибраций.

Вентиляторы имеют загнутые назад лопасти и двигатель с внешним ротором.

Лопастей вентиляторов используют передовую концепцию аэродинамического дизайна, высокую эффективность и пониженный уровень шума.

| Модель | Ток (А) | Мощность (Вт) | Обороты РК (об/мин) | Расход воздуха (м³/час) | Давление (Па) | Шум (дБ) | Вес (кг) |
|-----------|---------|---------------|---------------------|-------------------------|---------------|----------|----------|
| HEE-100IE | 1.0 | 77 | 3600 | 356 | 887 | 44 | 3.1 |
| HEE-125IE | 1.0 | 77 | 3000 | 463 | 949 | 45 | 3.2 |
| HEE-150IE | 1.2 | 96 | 2500 | 694 | 860 | 48 | 4.3 |
| HEE-160IE | 1.2 | 96 | 2600 | 778 | 783 | 48 | 4.4 |
| HEE-200IE | 1.3 | 150 | 2750 | 1100 | 1180 | 59 | 5.2 |
| HEE-250IE | 1.3 | 155 | 2850 | 1193 | 1200 | 59 | 5.1 |
| HEE-315IE | 2.0 | 226 | 2800 | 1785 | 1125 | 65 | 6.6 |

Диапазон рабочих температур: -20 °С до 60°С

Подключение 1Ф/220В.

Степень защиты: IP44



Кривые производительности DASTECH НЕЕ

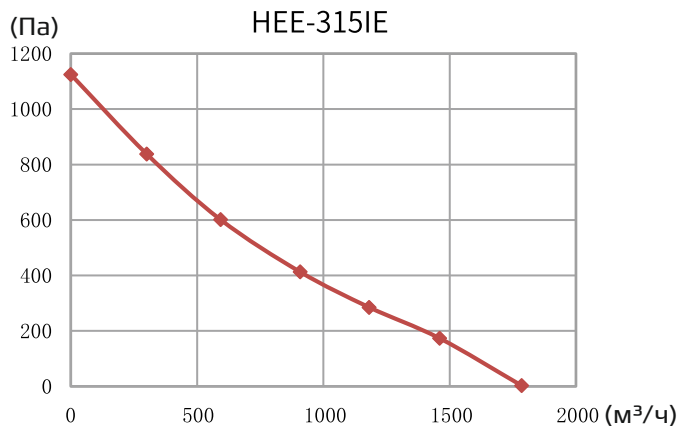
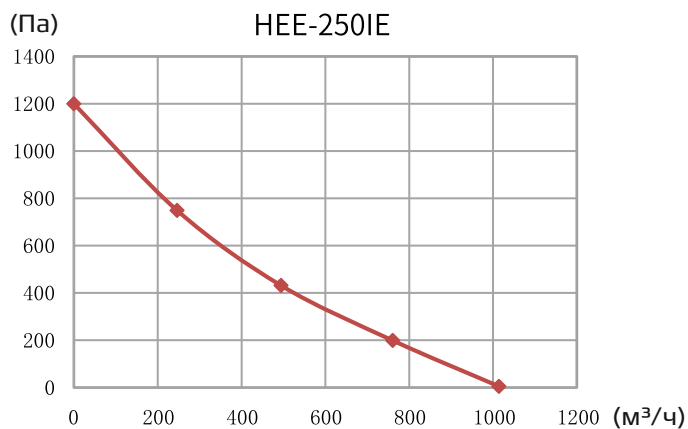
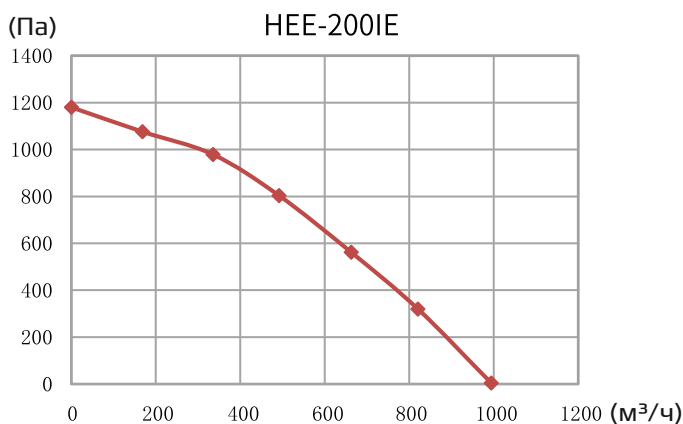
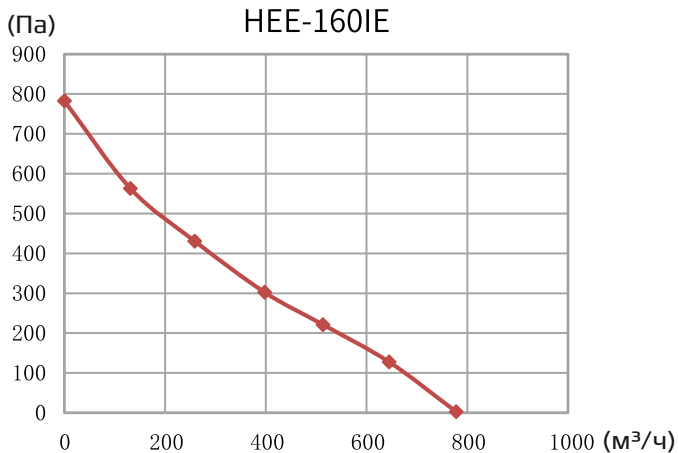
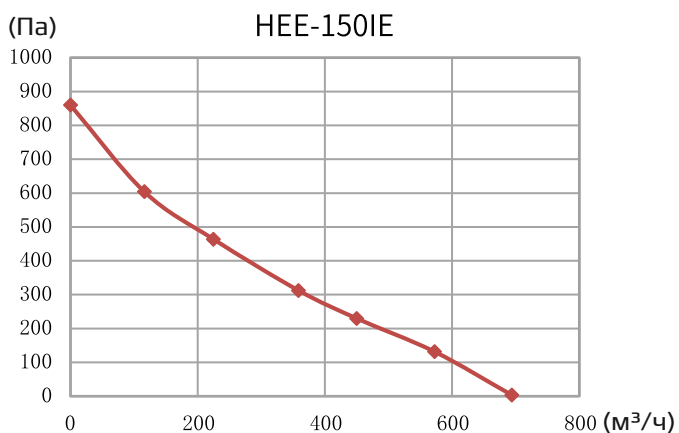
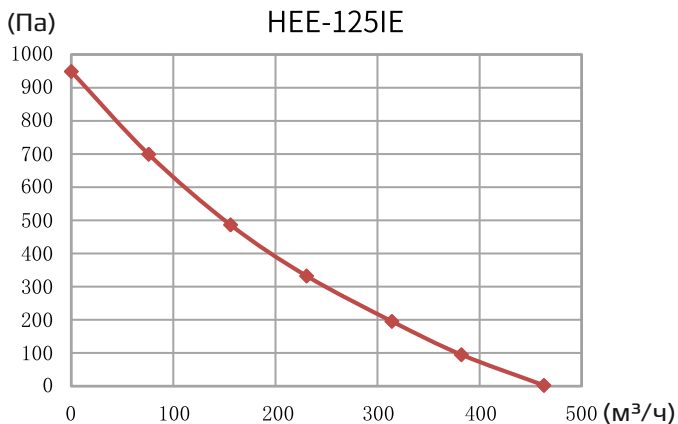
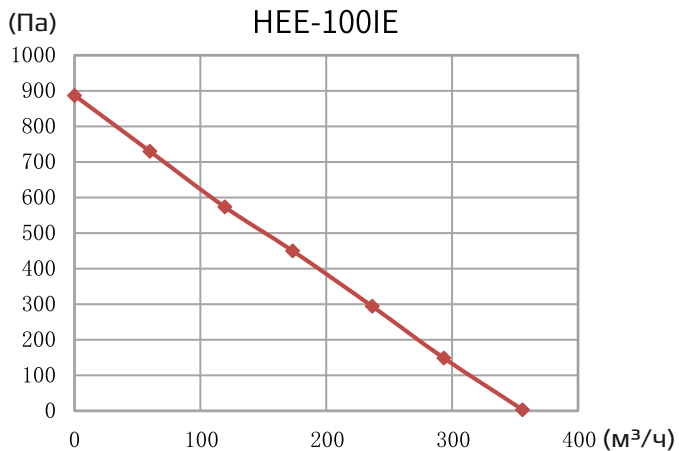

Габаритные размеры DASTECH НЕЕ

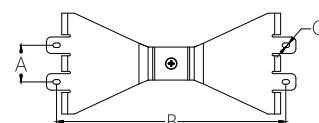
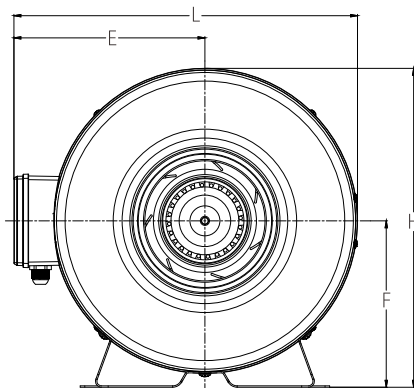
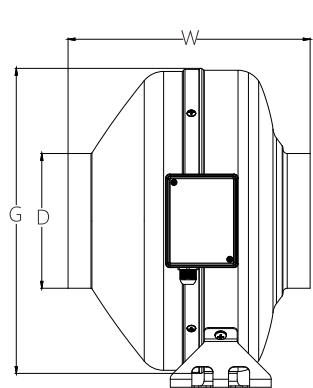

| Модель | A мм | B мм | ØC мм | ØD мм | E мм | F мм | ØG мм | L мм | W мм | H мм |
|------------------------|---------|---------|----------|------------|---------|---------|----------|---------|------------|---------|
| Нее-100IE | 36 | 166 | 5 | 97 | 163.5 | 136.5 | 244 | 285 | 208 | 258 |
| Нее-125IE | 36 | 166 | 5 | 123 | 163.5 | 136.5 | 244 | 285 | 198 | 258 |
| Нее-150IE Нее-160IE | 40 | 250 | 5 | 147 157 | 208.5 | 181.5 | 333 | 375 | 264 258 | 348 |
| Нее-200IE | 40 | 250 | 5 | 197 | 208.5 | 181.5 | 333 | 375 | 242 | 348 |
| Нее-250IE | 40 | 250 | 5 | 247 | 208.5 | 181.5 | 333 | 375 | 217 | 348 |
| Нее-315IE | 50 | 270 | 5 | 313 | 243 | 215 | 403 | 444 | 253 | 416 |



Шумоизолированные вентиляторы Dastech HDI-PE

Бесшумный канальный вентилятор для систем вытяжной вентиляции, ориентированных на акустический комфорт, энергоэффективность и долговечность. Конструкция объединяет ЕС-двигатель на пружинных подвесах и внутренний шумопоглощающий материал корпуса, что обеспечивает по-настоящему бесшумную работу без гула и вибраций в жилых и коммерческих помещениях.

Dastech HDI-PE Smart управление

Smart - пульт с дисплеем позволяет плавно регулировать производительность, выбирать режим вытяжки и контролировать работу вентилятора. Для сценариев «бесшумная вентиляция для дома» и «бесшумная вентиляция для офиса» это особенно важно: вентилятор можно настроить на комфортный режим, сохраняя требуемый воздухообмен.

| Модель | Ток (А) | Мощность (Вт) | Обороты РК (об/мин) | Расход воздуха (м³/час) | Давление (Па) | Шум (дБ) | Вес (кг) |
|-----------|---------|---------------|---------------------|-------------------------|---------------|----------|----------|
| HDI-150PE | 0.8 | 42 | 5000 | 560 | 545 | 41 | 6 |
| HDI-200PE | 1.4 | 90 | 4000 | 1230 | 560 | 47 | 8.6 |
| HDI-250PE | 1.6 | 175 | 3100 | 1840 | 610 | 48 | 10 |
| HDI-315PE | 2.64 | 320 | 3200 | 3100 | 730 | 54 | 16 |

Подключение 1Ф/220В.



Кривые производительности DASTECH HDI-PE

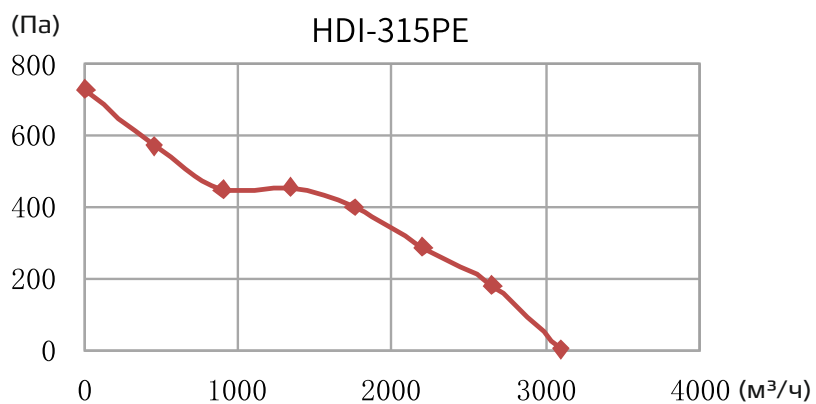
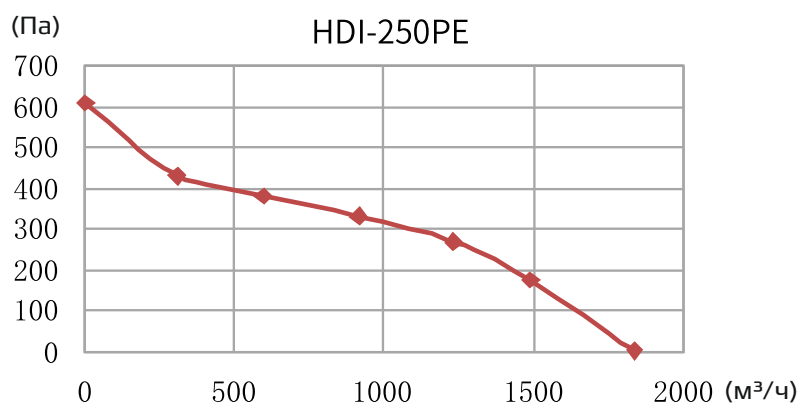
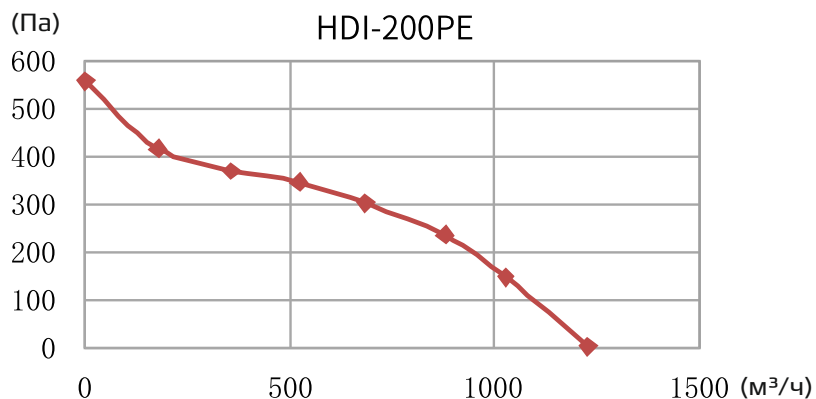
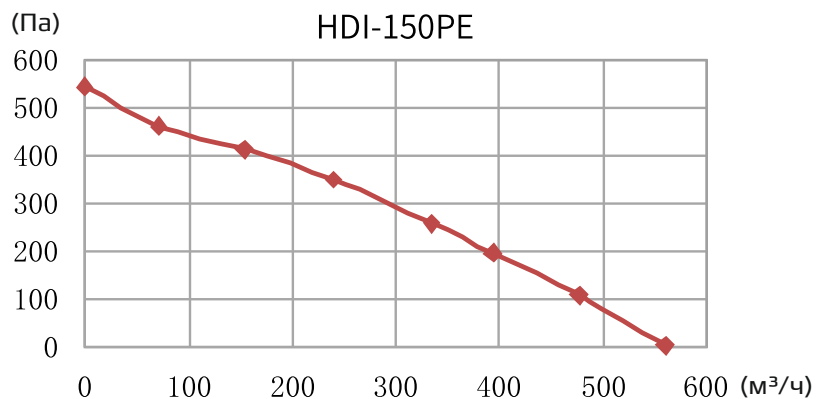

Габаритные размеры DASTECH HDI-PE

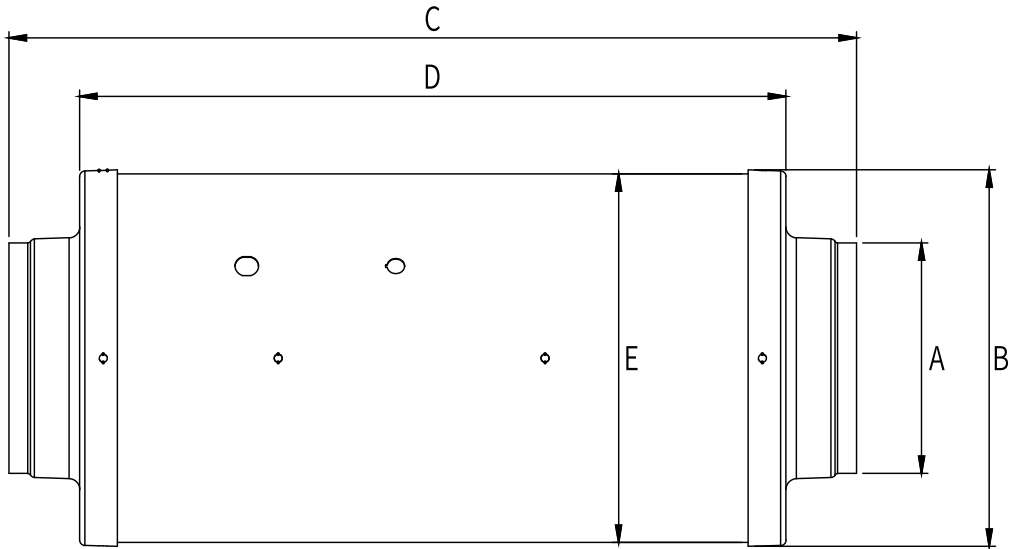

| Модель | A | B | C | D | E |
|-----------|------|------|------|-----|------|
| HDI-150PE | ∅148 | ∅240 | 540 | 450 | ∅235 |
| HDI-200PE | ∅198 | ∅290 | 690 | 600 | ∅285 |
| HDI-250PE | ∅248 | ∅340 | 860 | 750 | ∅335 |
| HDI-315PE | ∅314 | ∅405 | 1010 | 900 | ∅400 |

Шумоизолированные вентиляторы Dastech HDN-PE

Бесшумный канальный вентилятор для систем вытяжной вентиляции, ориентированных на акустический комфорт, энергоэффективность и долговечность. Конструкция объединяет ЕС-двигатель на пружинных подвесах и внутренний шумопоглощающий материал корпуса, что обеспечивает по-настоящему бесшумную работу без гула и вибраций в жилых и коммерческих помещениях.

Вентилятор оснащён высокоэффективным бесщёточным двигателем с регулируемой частотой вращения, потребляющим вдвое меньше энергии, чем обычный двигатель переменного тока. Корпус выполнен из металла с использованием высокоплотного экологически чистого звукопоглощающего материала, а вентилятор закреплен прочными амортизаторами, образующими звукопоглощающую камеру между корпусом и воздуховодом, обеспечивая комфортную и тихую рабочую среду.

| Модель | Мощность (Вт) | Обороты РК (об/мин) | Расход воздуха (м³/час) | Давление (Па) | Шум (дБ) |
|-----------|---------------|---------------------|-------------------------|---------------|----------|
| HDN-150PE | 40 | 5000 | 594 | 500 | 42.9 |
| HDN-200PE | 75 | 3800 | 1205 | 522 | 37.7 |
| HDN-250PE | 150 | 3200 | 1808 | 510 | 43.5 |
| HDN-315PE | 320 | 3000 | 2987 | 677 | 52.5 |
| HDN-355PE | 550 | 3000 | 4357 | 716 | 58.2 |

Подключение 1Ф/220В.



Кривые производительности DASTECH HDN-PE

HDN-150PE

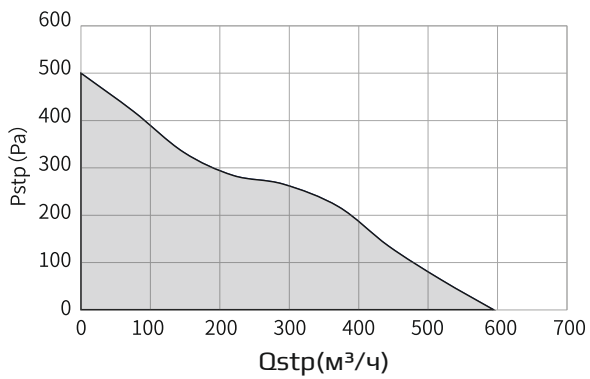

HDN-200PE

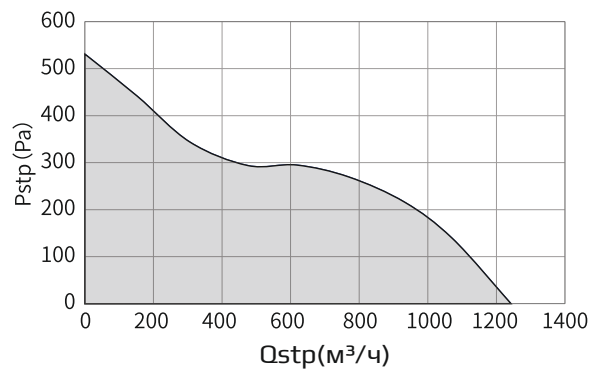

HDN-250PE

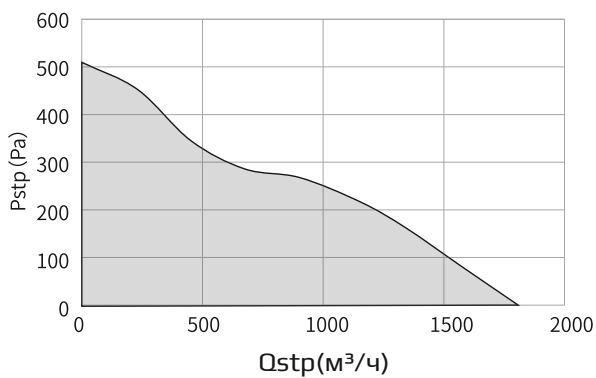

HDN-315PE

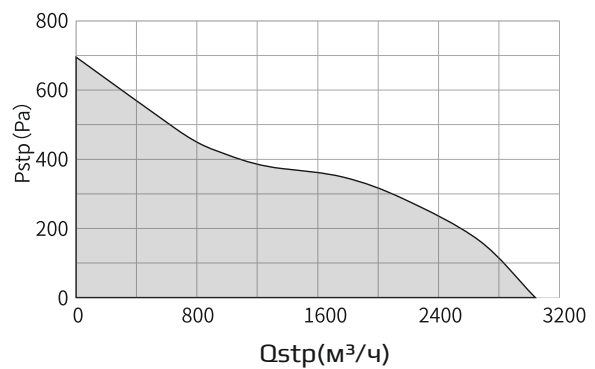

Многозональный вытяжной вентилятор Dastech WSV-A для нескольких помещений



Старый воздух удаляется из влажных помещений (кухня, ванная, туалет и кладовая) с помощью вентиляционных отверстий с регулируемой влажностью, которые открываются в зависимости от влажности окружающей среды, или с помощью вентиляционных отверстий с таймером. Вентиляционные каналы подключаются к группе

контролируемой механической вентиляции изолированными воздуховодами. Затем застоявшийся воздух выпускается наружу. Свежий воздух поступает в дом через саморегулирующиеся воздухозаборники или регулируемые по влажности воздухозаборники, расположенные над окнами спален и гостиной.

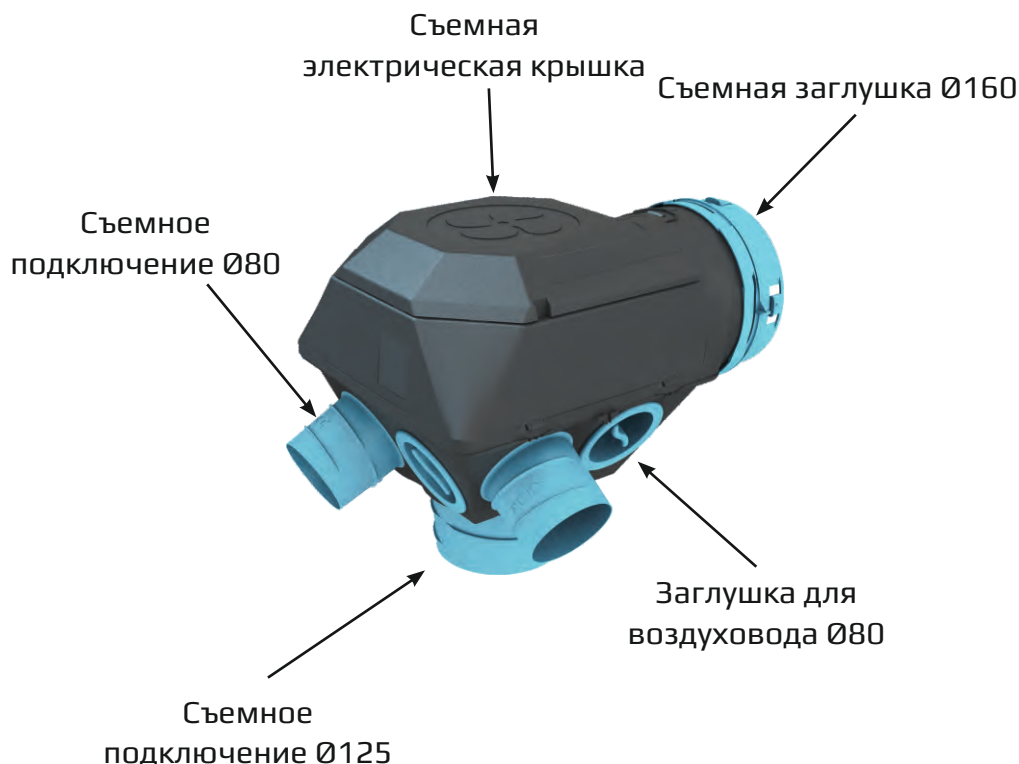

Технические характеристики DASTECH WSV-A

| Модель | Мощность (Вт) | Обороты РК (об/мин) | Расход воздуха (м ³ /час) | Давление (Па) | Ток (А) |
|-------------|---------------|---------------------|--------------------------------------|---------------|---------|
| WSV-A-490 | 56 | 1400 | 490 | 280 | 0.25 |
| WSV-A-750 | 243 | 2680 | 750 | 520 | 1.1 |
| WSV-A-725EC | 140 | 0-2500 | 725 | 726 | 0.65 |

Габаритные размеры DASTECH WSV-A



Простой монтаж

Монтаж на стену

- 1 прикрутить винт к стене
- 2 установить вентилятор

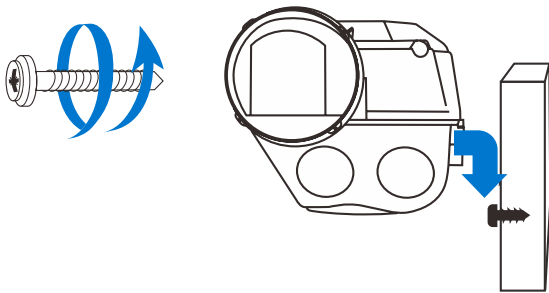

Монтаж на крышу

- 1 прикрутить крючок к стене
- 2 установить вентилятор

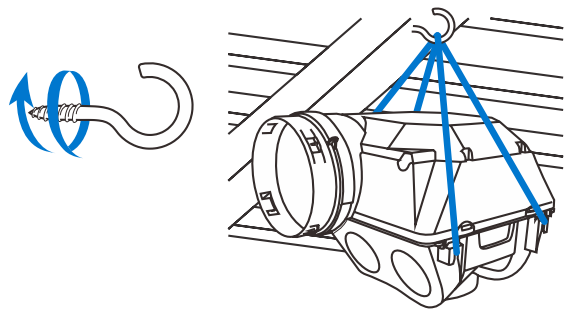

Принцип работы вентилятора

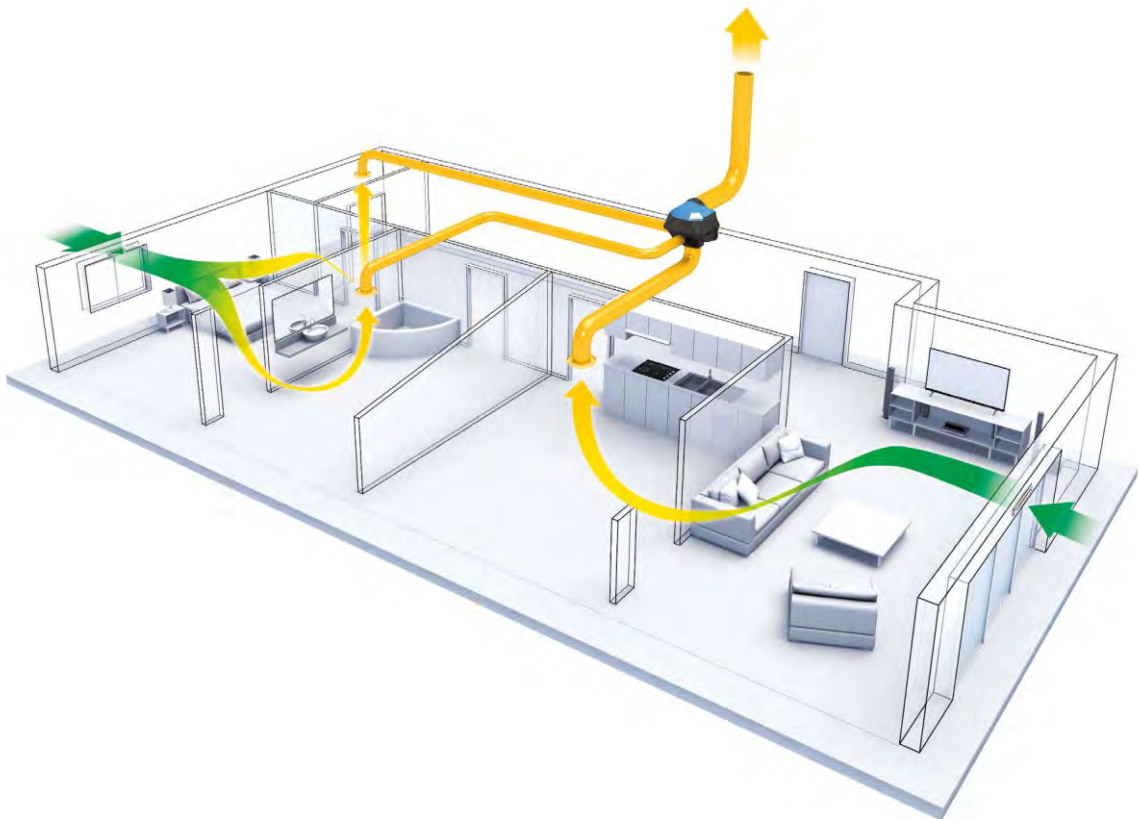

Pastech

